

あわせ印

表面

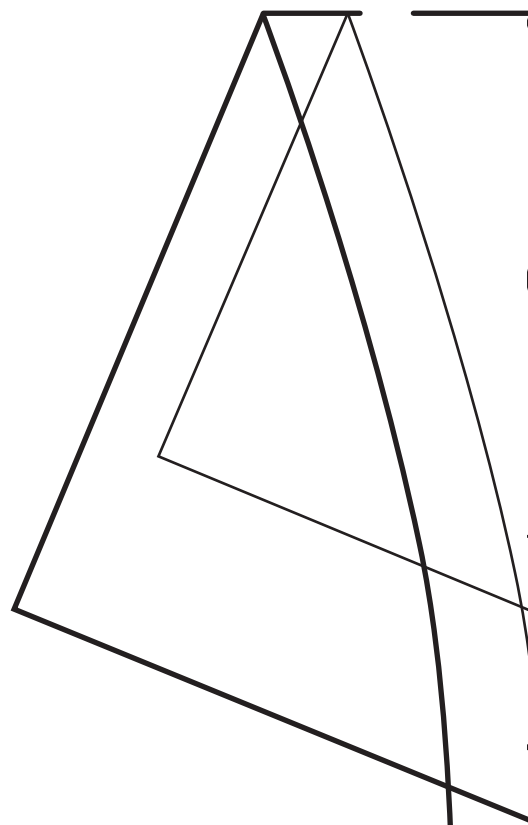

あわせ印

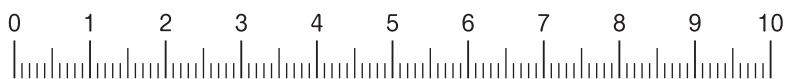
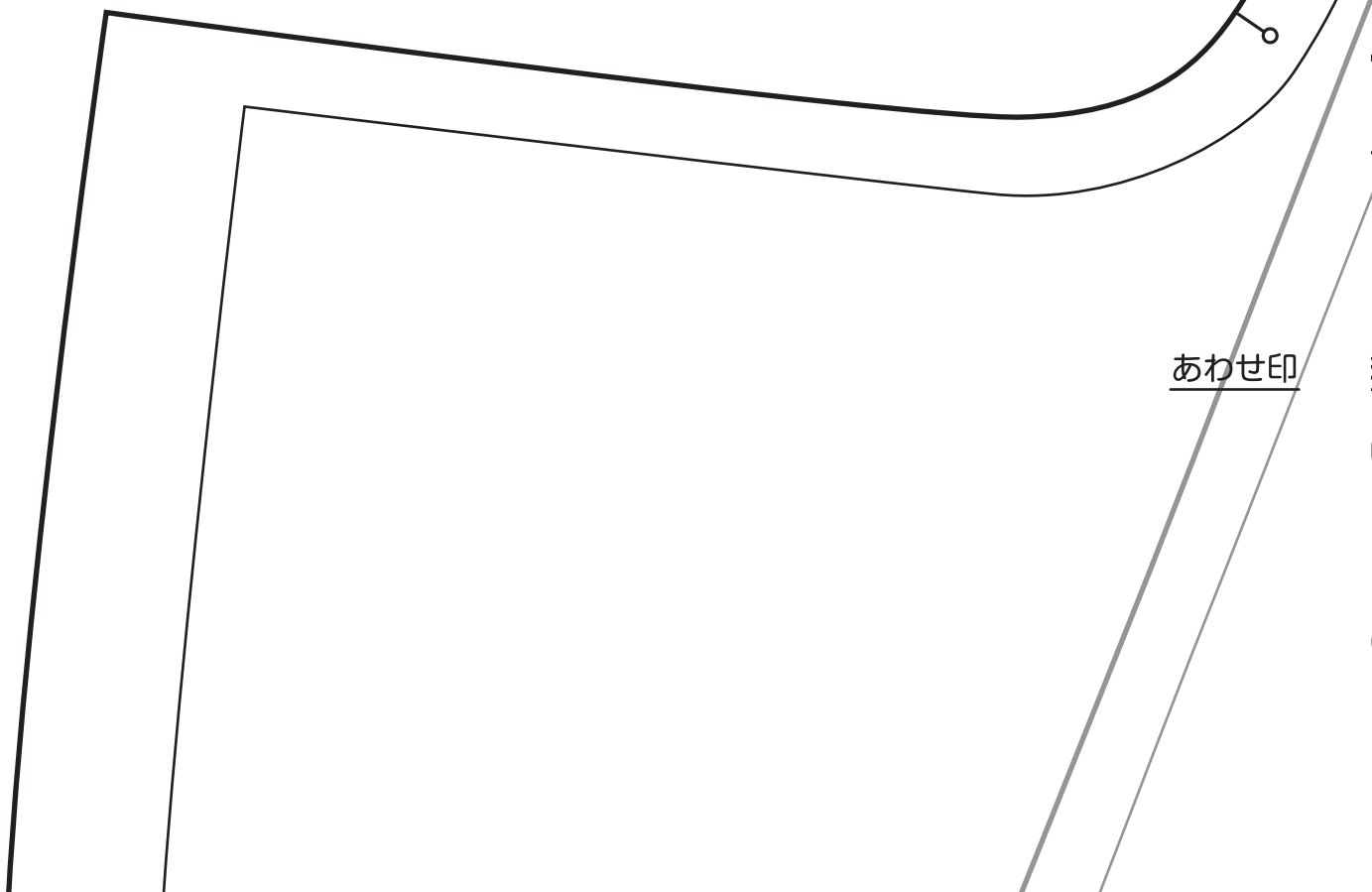

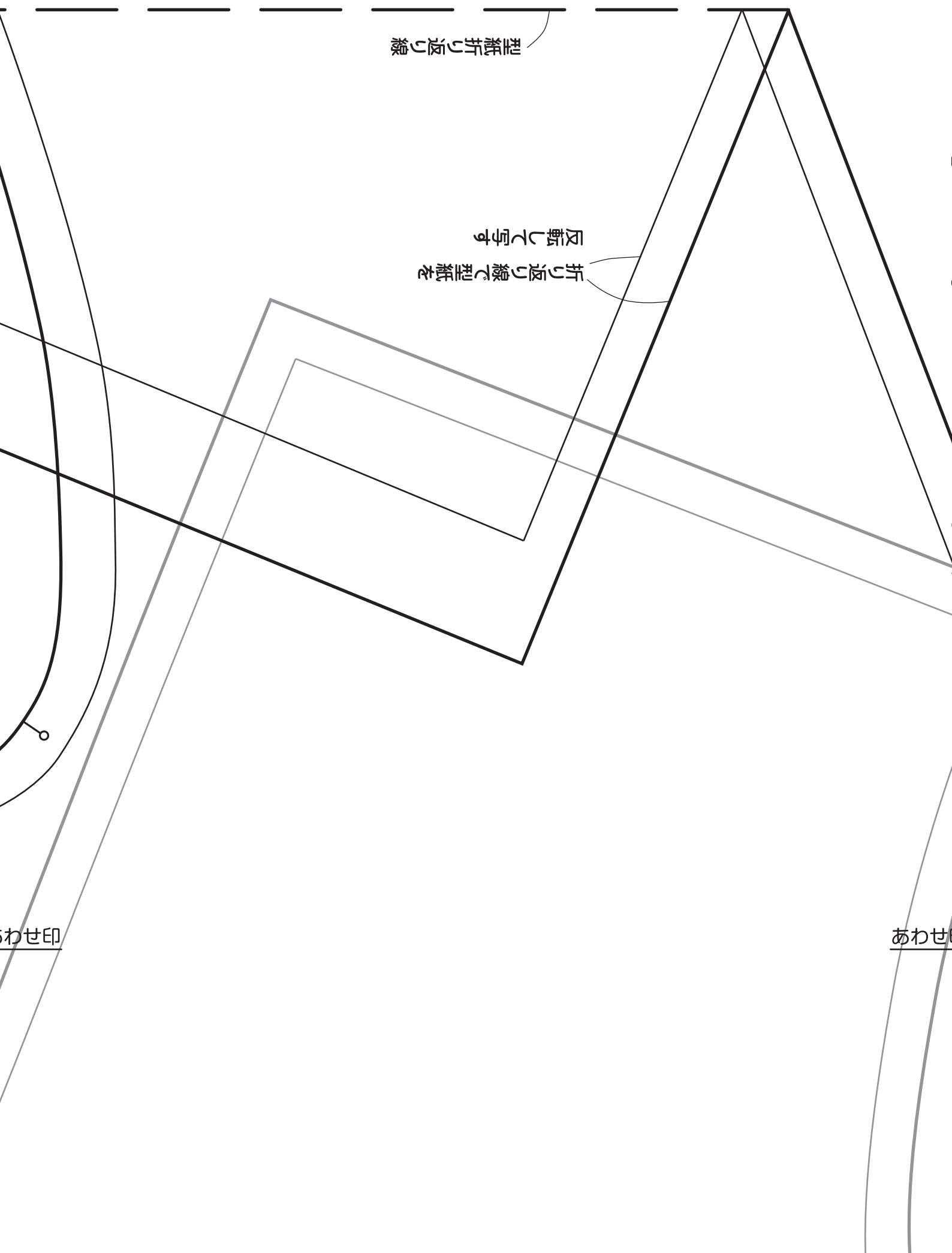

型紙折り返し線

折り返し線で型紙を  
反転して写す

fil  
7/16 Enjoy Sewing

2016 Vol.42

# 実物大型紙

ワンピースコート・チュニックコート  
(作り方9~11ページ)

リボンブローチ・ヘアゴム  
(作り方13ページ)

表面

ワンピースコート・チュニックコートの  
前身頃・後ろ身頃・袖口布

裏面

ワンピースコート・チュニックコートの  
前スカート・後ろスカート  
リボンブローチ・ヘアゴムのリボン布

- ワンピースコート・チュニックコートの型紙には縫い代が含まれています。
- ワンピースコート・チュニックコートはフリーサイズです。
- リボン布は型紙を写して、印どおりに裁ちます。

FUJIX



あわせ印

あわせ印

あわせ印

あわせ

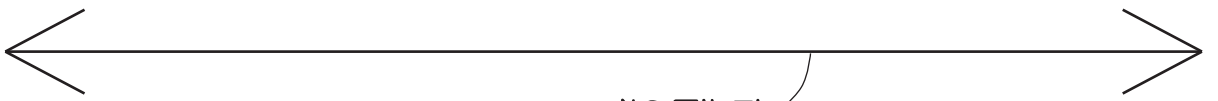

前身頃の柵田

あわせ印

あわせ

でき上がり線

裁ち線

あわせ印

**前身頃**  
(表布 2枚)

あわせ印

でき上がり線

裁ち線

上がり線

線

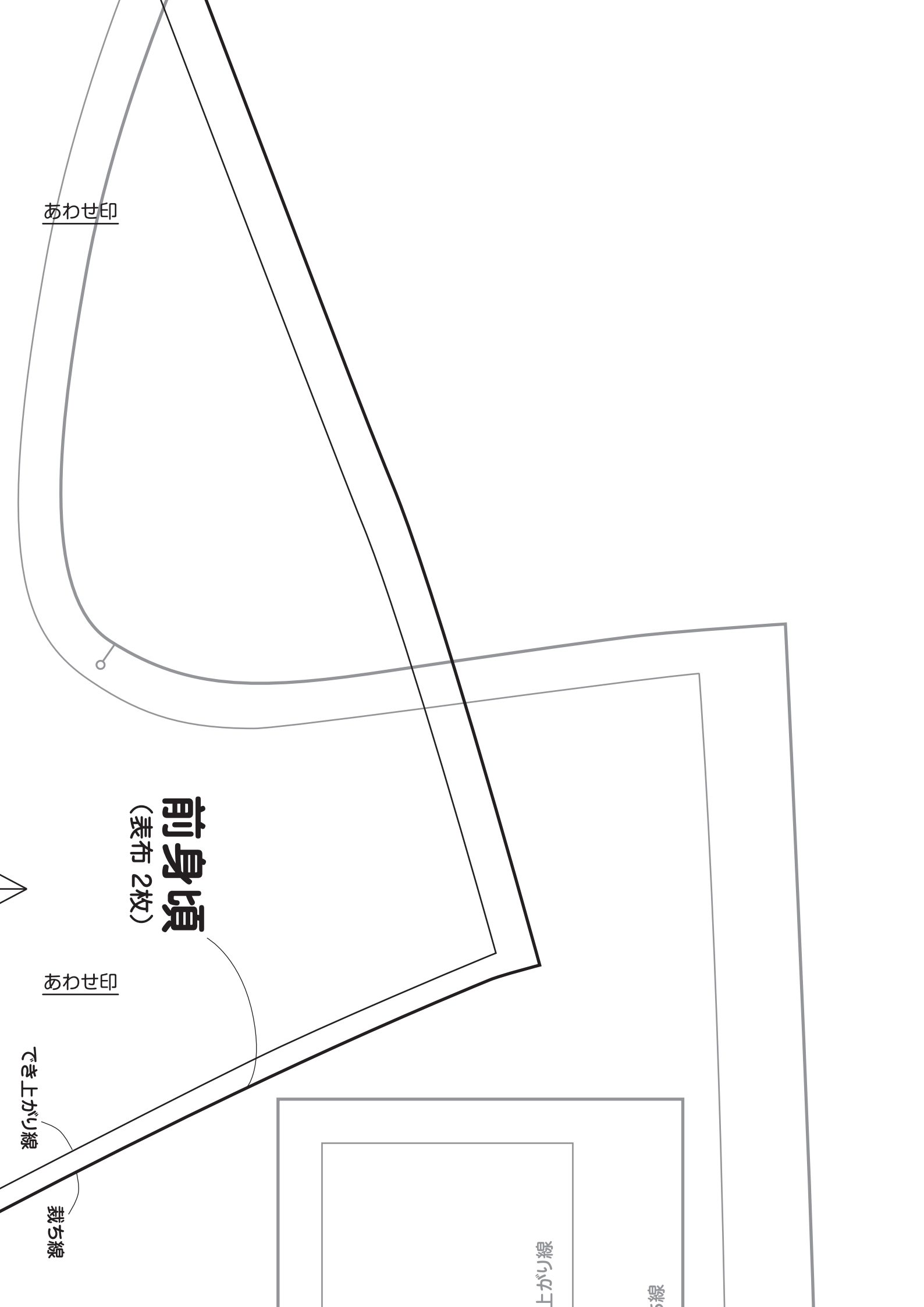

あわせ印

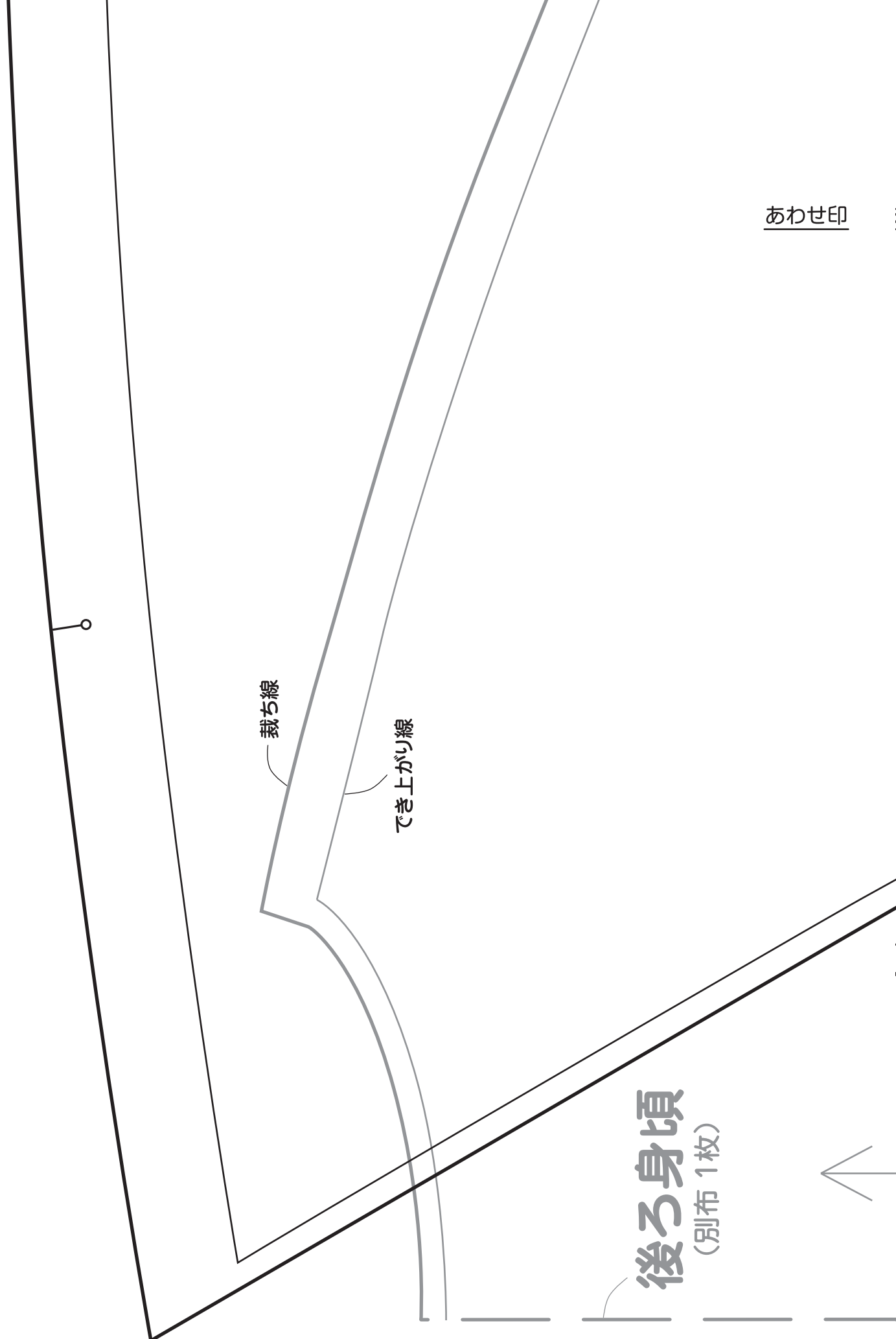

あわせ印



あわせ印

あわせ印

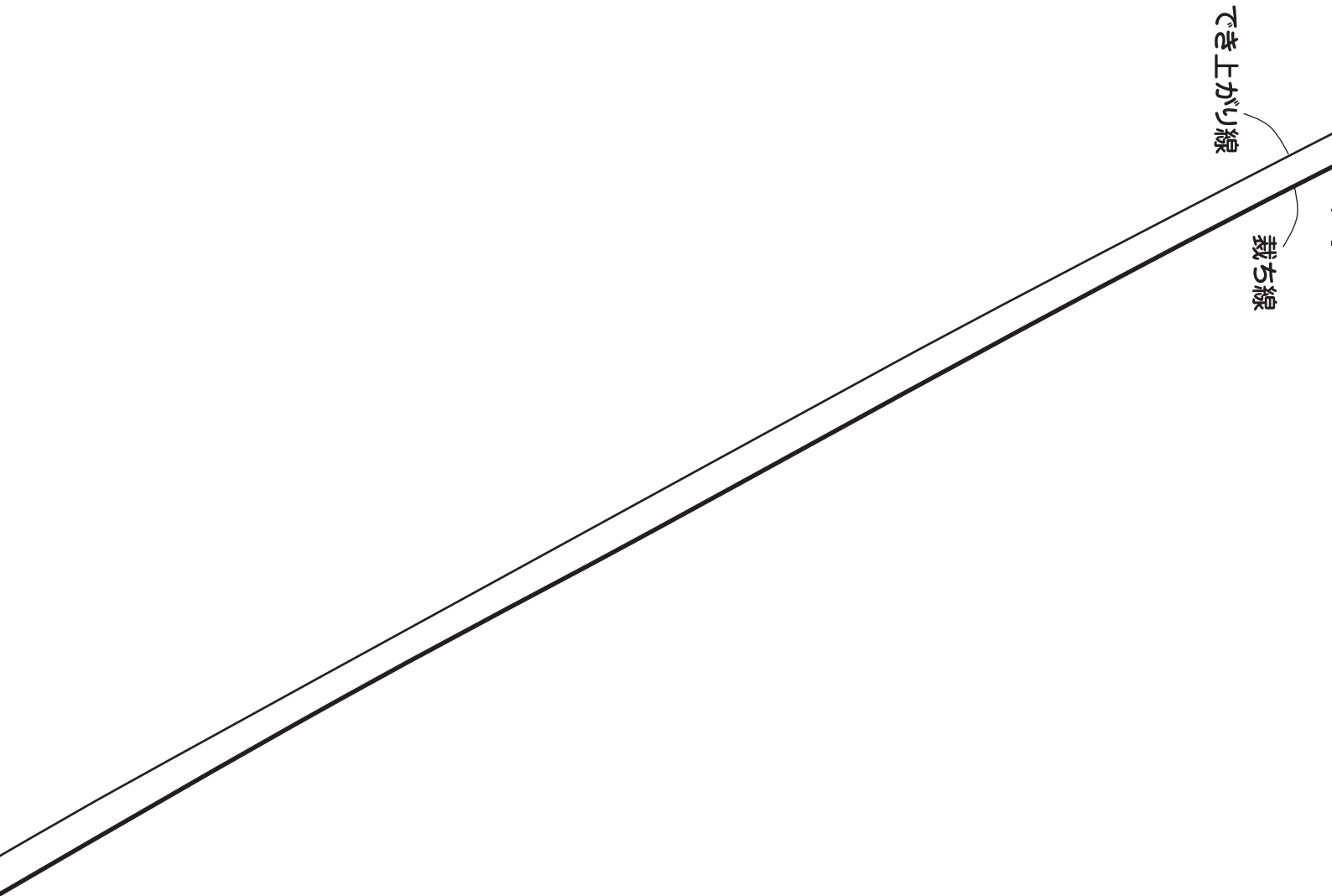

あわせ印

あわせ印



# 前身頃 (表布 2枚)

あわせ印

でき上がり線

裁ち線

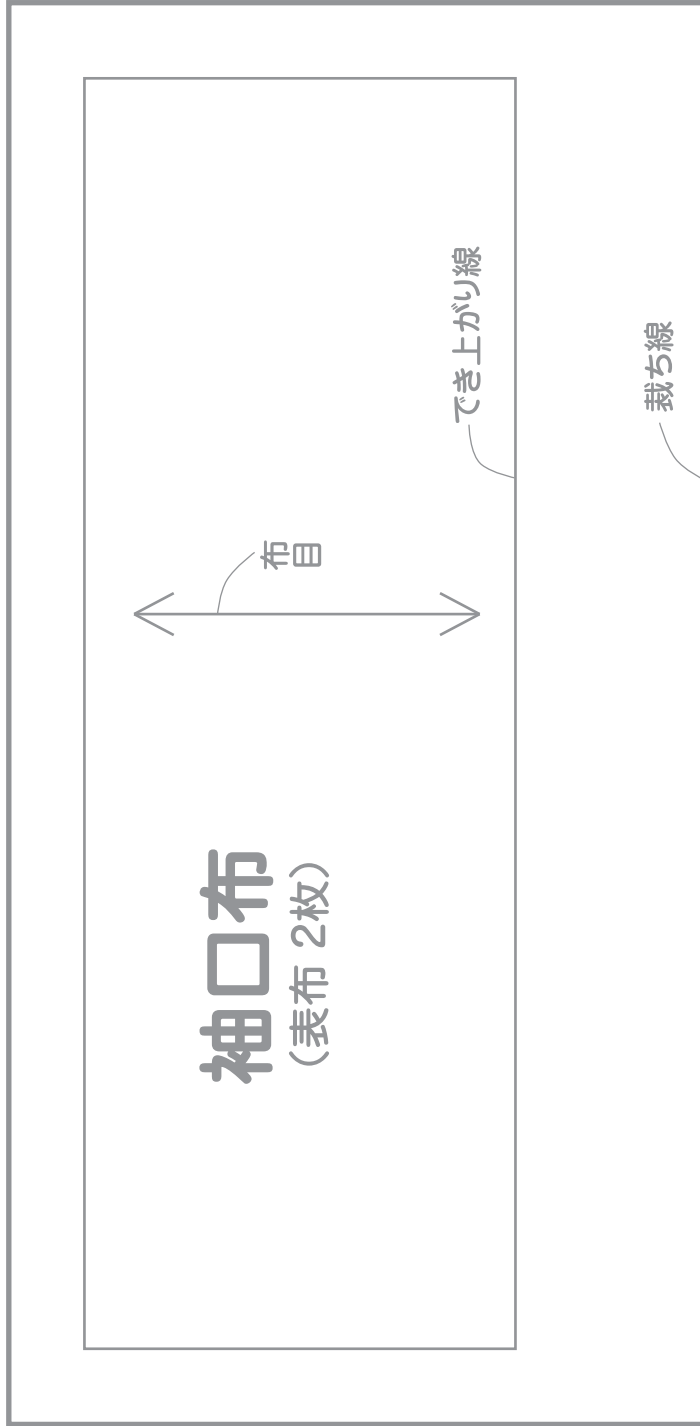

# 袖口布 (表布 2枚)

布目

でき上がり線

裁ち線

あわせ印

# 裏面

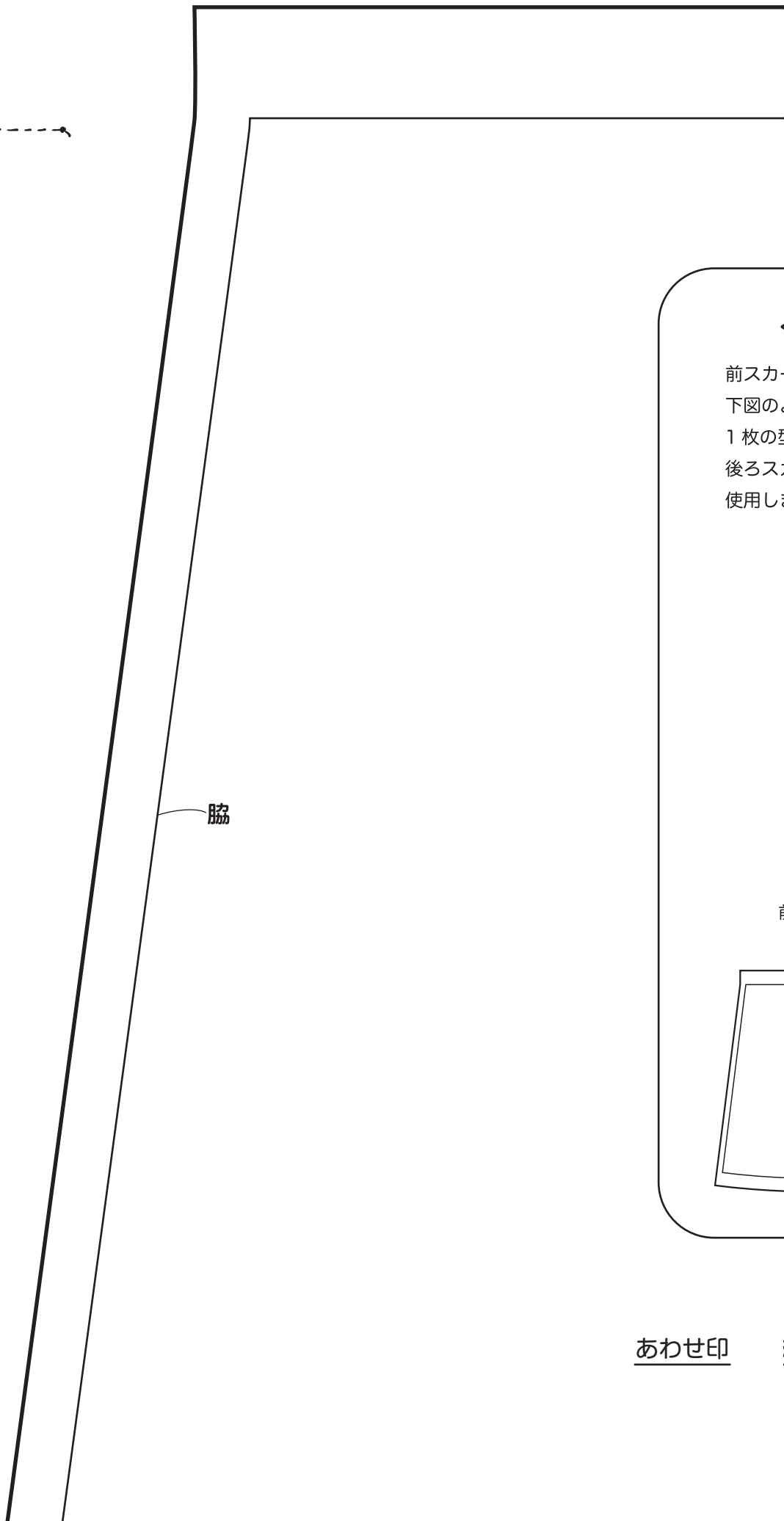

脇

前スカ  
下図の  
1枚の型  
後ろス  
使用し



## < スカートの型紙の写し方と使い方 >

前スカートと後ろスカートの脇線と裾線は共通です。

下図のように前スカートを写したあと、後ろ中心線を入れておけば、1枚の型紙で兼用することができます。

後ろスカートを裁断するときは、型紙を裏返してから後ろ中心線で折り、使用します。(型紙の配置は9ページの裁ち方図を参照)

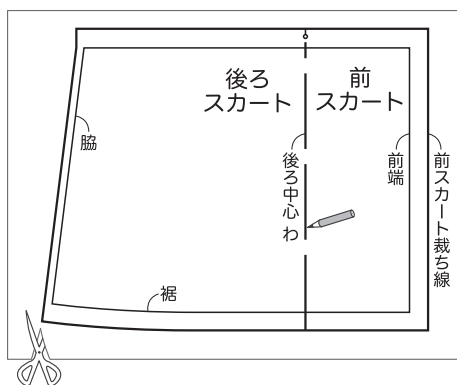

前スカートを裁断するとき

型紙を広げる

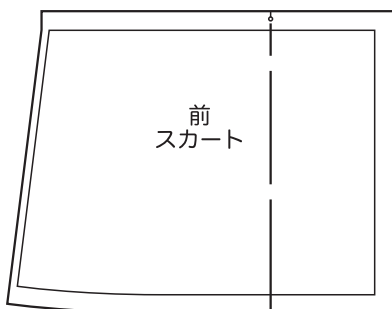

後ろスカートを裁断するとき

型紙を裏返して、後ろ中心線で折る

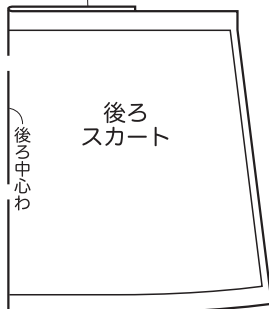

## 後ろスカート

(別布 1枚)



布目

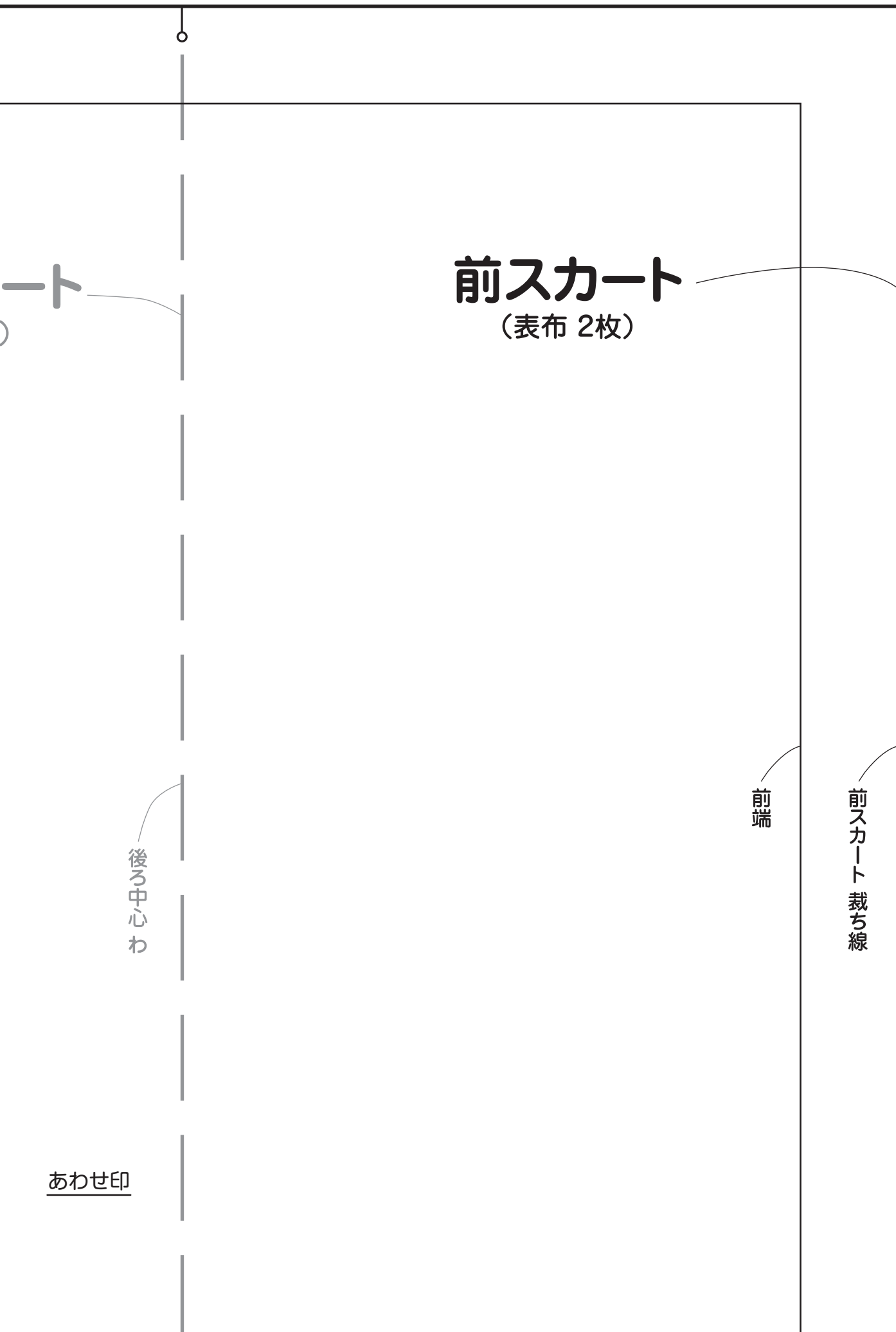

前スカート  
(表布 2枚)

ト

後ろ中心わ

前端

前スカート 裁ち線



あわせ印

あわせ印



折り線

前スカートを裁断するとき

型紙を広げる

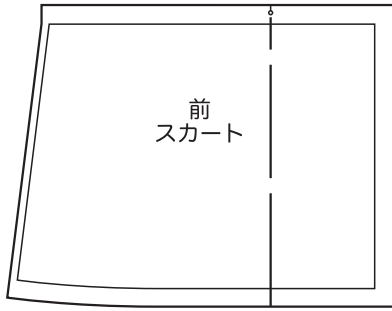

後ろスカートを裁断するとき

型紙を裏返して、後ろ中心線で折る

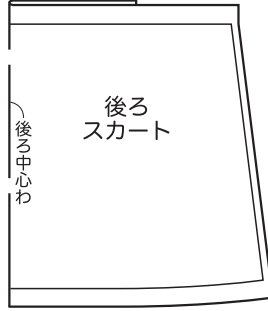

布目



あわせ印

あわせ

あわせ印

あわせ

チュニック丈 でき上がり線

チュニック丈 裁ち線

①

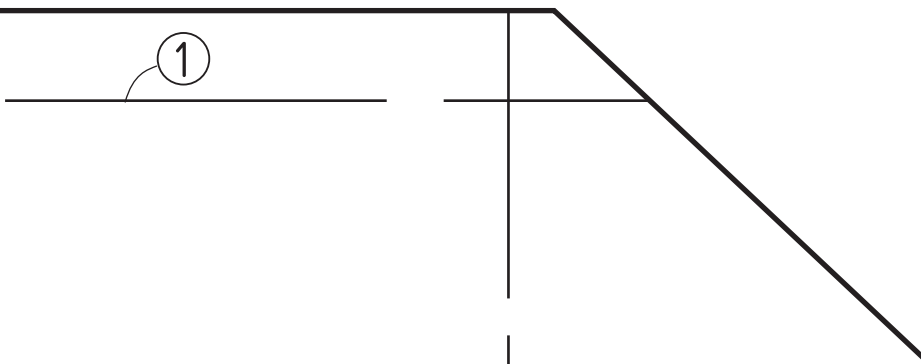

前スカート裁ち線

前端

後ろ中心わ

あわせ印

あわせ印

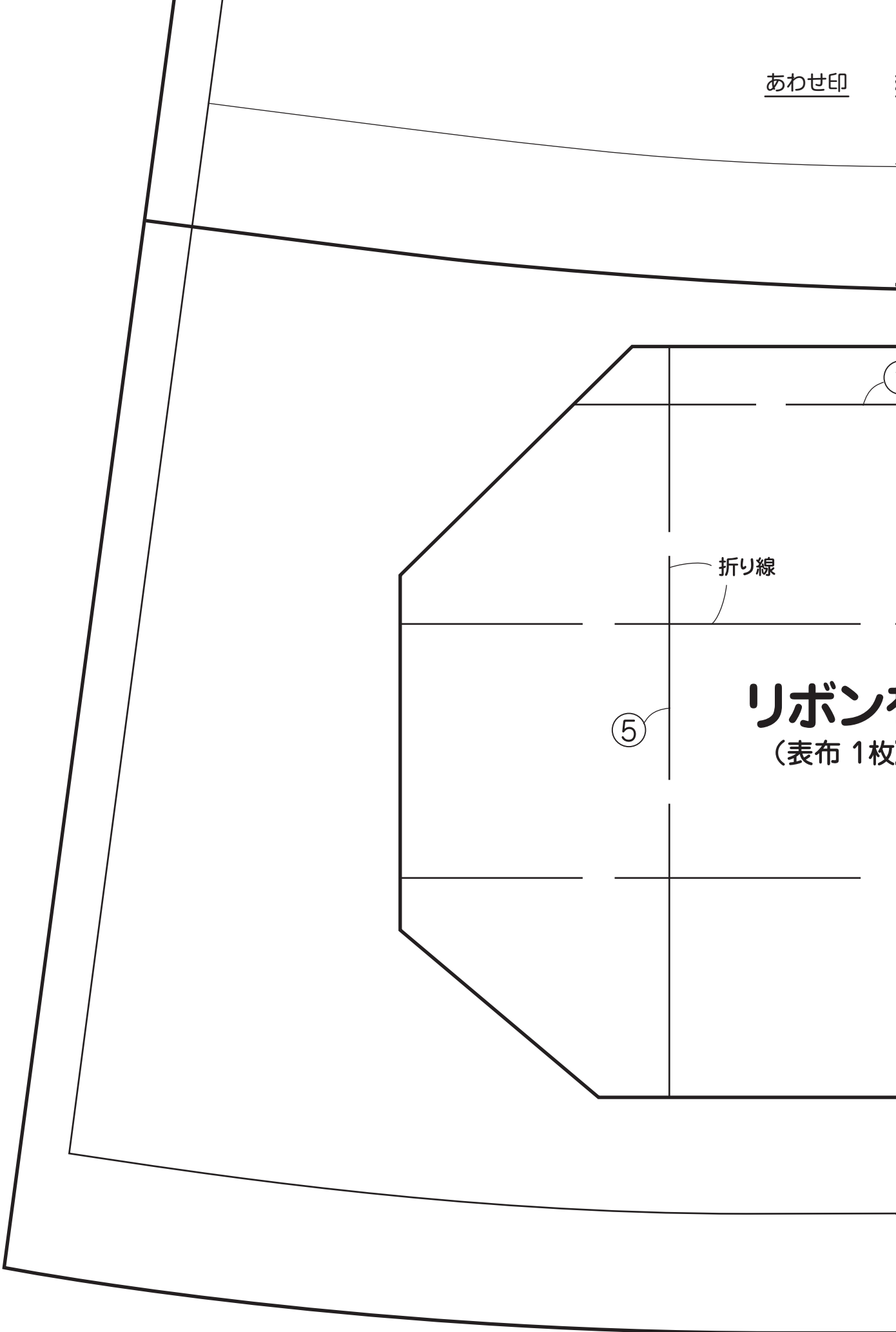

**リボン**  
(表布 1枚)



チュニック丈 でき上がり線

チュニック丈 裁ち線

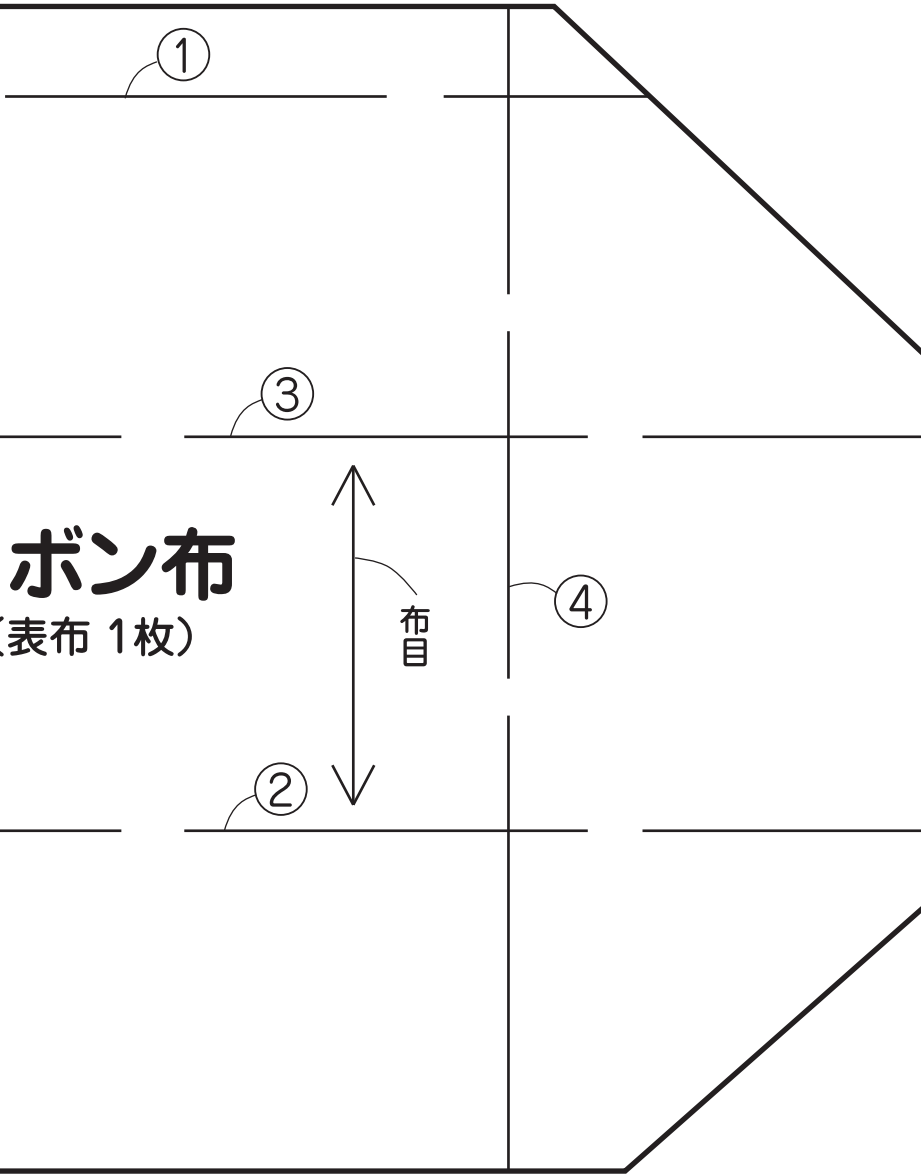

**ボン布**  
(表布 1枚)

布目

ワンピース丈 でき上がり線

ワンピース丈 裁ち線

あわせ印

あわせ印

