



マリメッコのバッグ



完成図

材料

表布 45cm×60cm 裏布 120cm×35cm

アップリケ表 31cm×44cm

両面接着シート 31cm×44cm

カシメボタン 1セット 40cmの持ち手 1セット

(使用した糸
 シャップスパン 103 キングスターマルチカラー2
 MOCO(モコ) 83)

① 布を右図のように裁断する

② 印つけをする

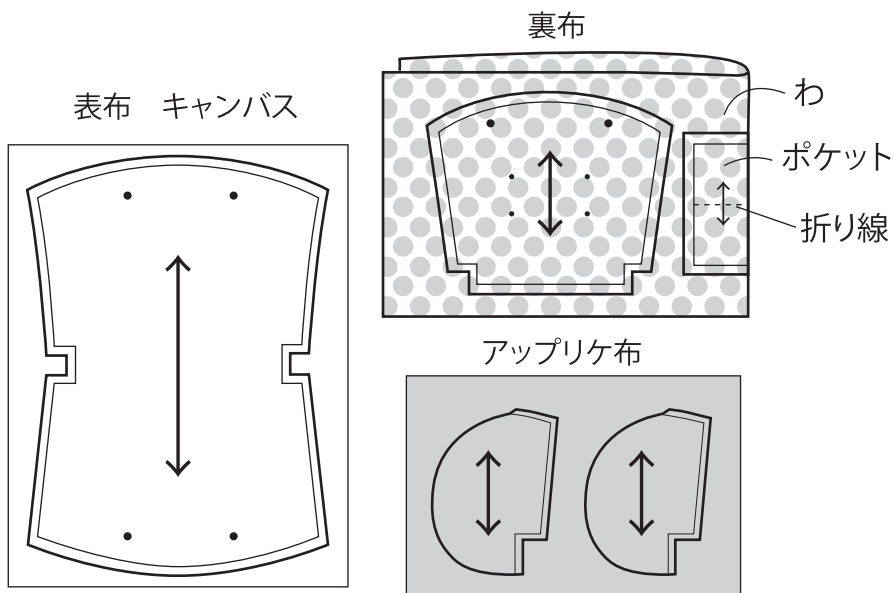

※両面接着シートを貼っておく

③ アップリケ布をアイロンで表布に接着し、ジグザグミシンでステッチ

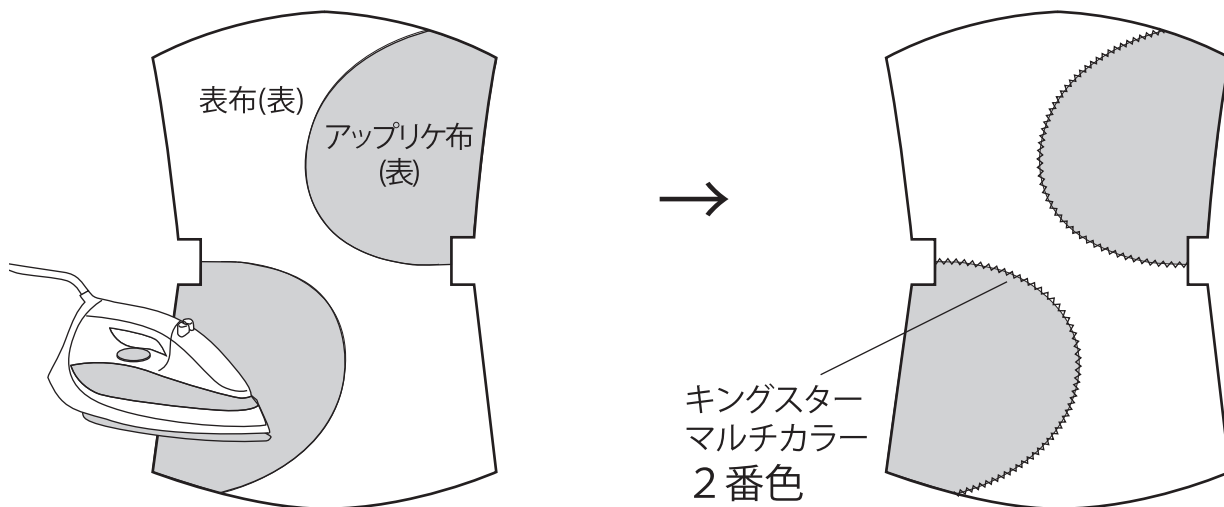

④表布を中表にして両脇を縫う
(本縫いはシャッペスパン60番手130番色)

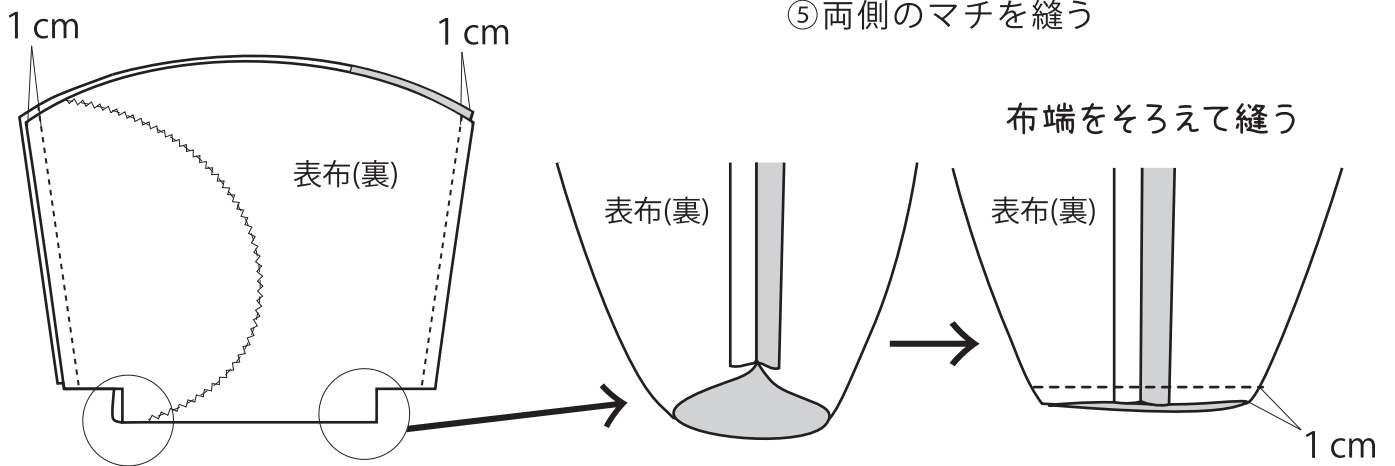

⑥ポケットを作り、裏布に縫いつける

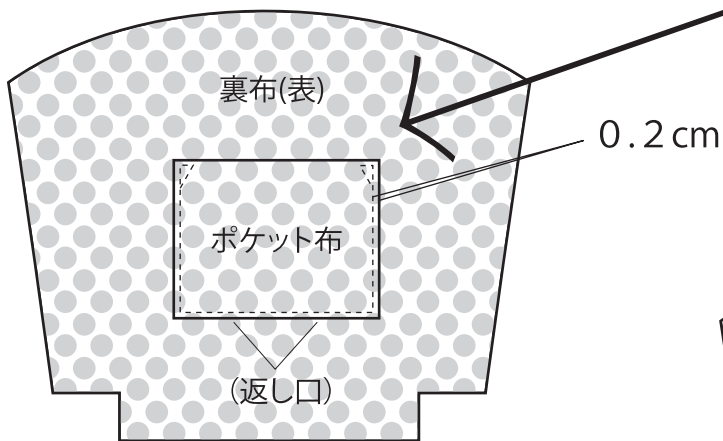
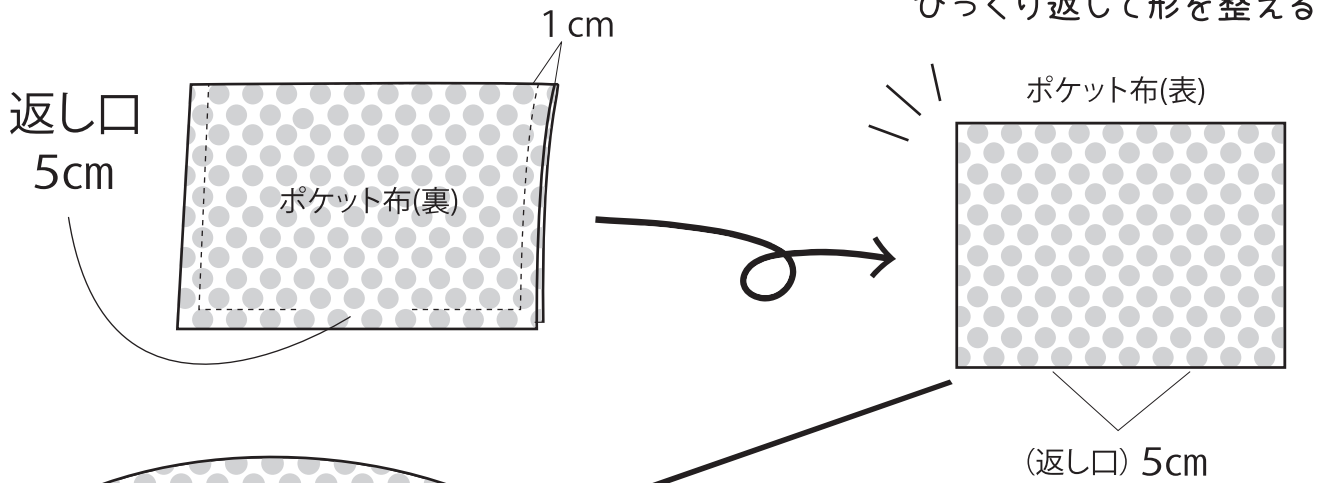

⑦裏布の底と両脇を縫う

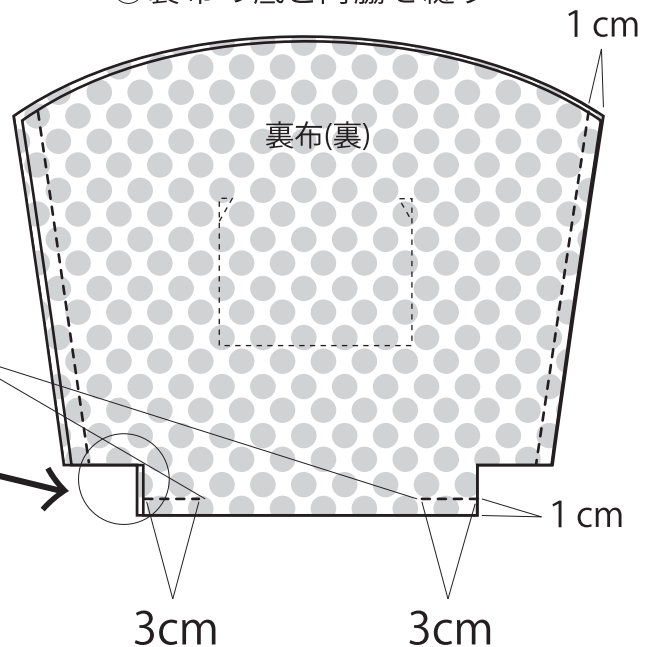

返し口を開けておく

⑧ ⑤と同様にマチを縫う

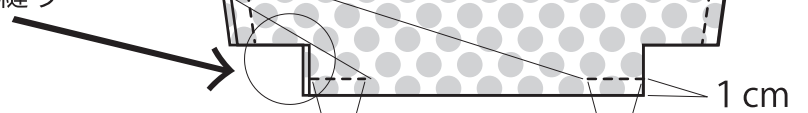

⑨表布と裏布を中表に合わせ、縫い合わせる

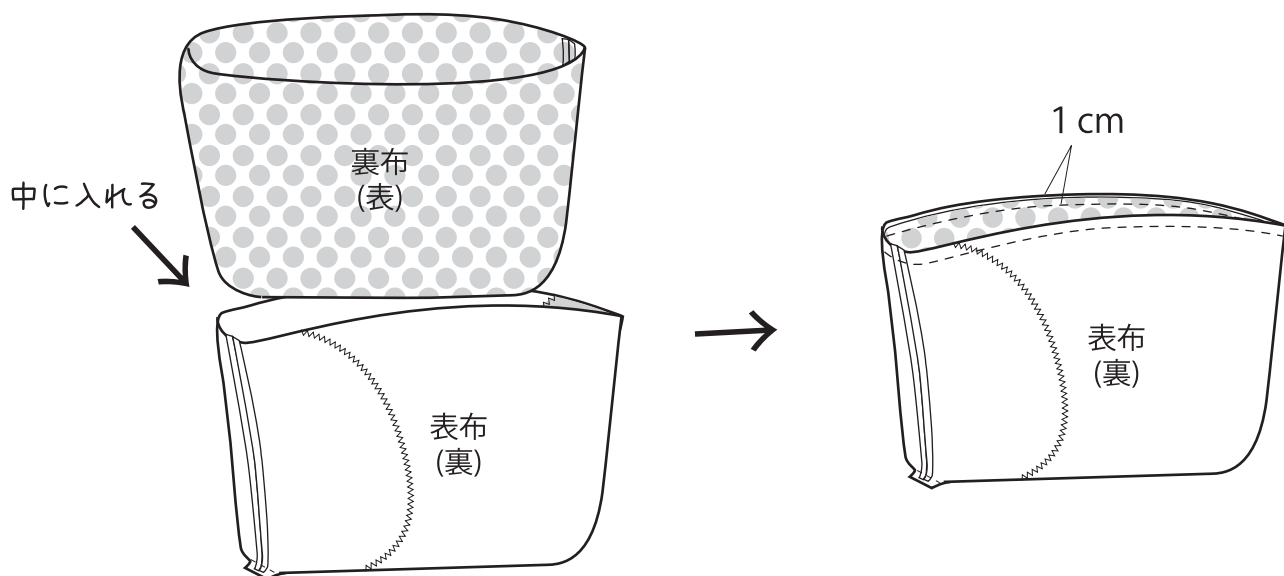

⑩裏布の返し口から表に返し、袋口にステッチをかけ、裏布の返し口を縫い閉じる

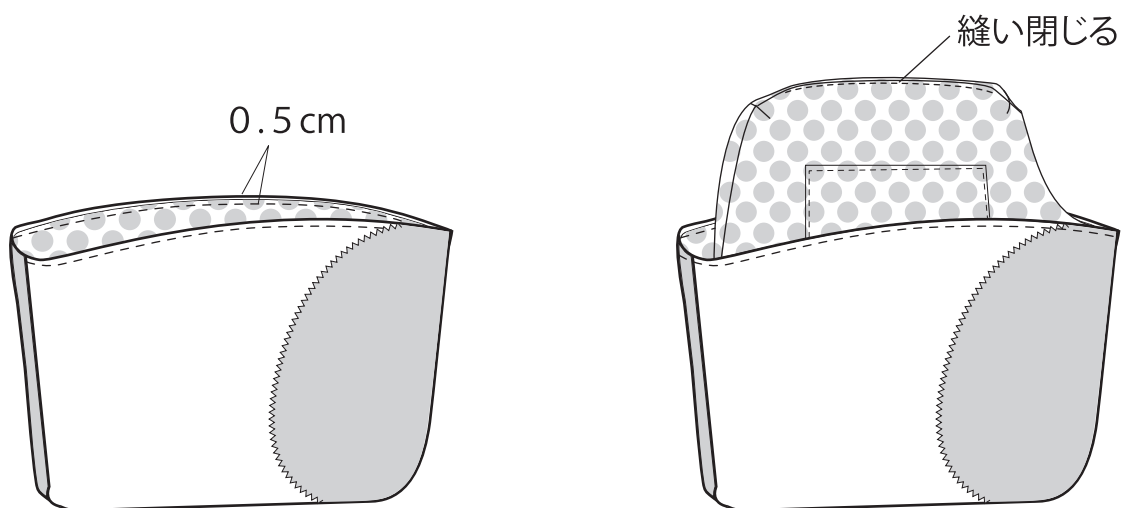

⑪MOCO 83番1本どりで持ち手に飾りステッチする

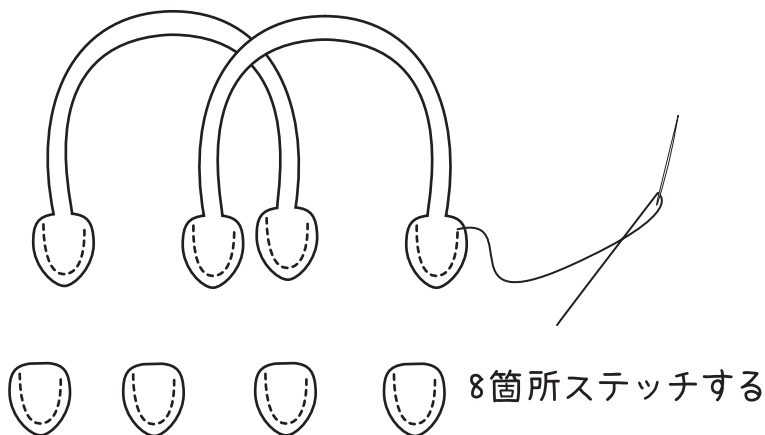

⑫持ち手とバッグに穴をあけ、木づちでカシメを止めれば完成!

